

1	PDFX9958
2	PDFX9959
3	PDFX20050
4	PDFXVS

## PIECES DE FOND Débit admissible : 5 à 15 m<sup>3</sup>/h

### INSTALLATION SANS LINER

- Raccorder un tuyau Ø50 ou Ø63 sur la sortie latérale de la pièce de fond avec les raccords adéquats et faire l'étanchéité.
- Placer l'ensemble dans le radier avant le coulage du béton.
- Positionner la pièce de fond dans la partie la plus basse du bassin. La partie supérieure de la pièce de fond devra être maintenue pendant le coulage du béton au nu fini du niveau intérieur de la piscine.
- Raccorder ensuite la canalisation, dans le local technique, à l'entrée de la pompe

### INSTALLATION AVEC LINER

- Idem ci-dessus en ajoutant la bride (2), les joints (3) et les vis (4) pour assurer l'étanchéité avec le liner.

Pour des raisons de sécurité, nous préconisons l'installation de deux bondes de fond devant étre distantes d'un mètre au minimum.

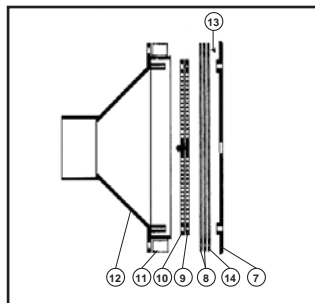
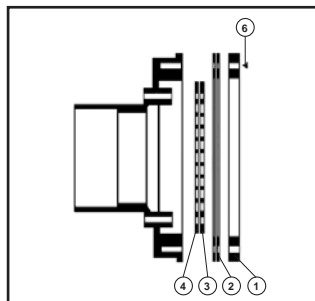
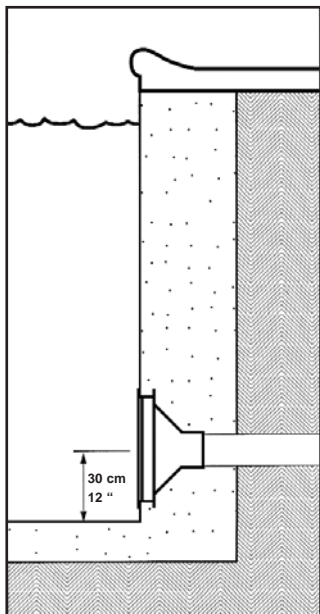
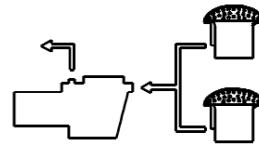

## BUSE REGLABLE Débit admissible pour 2" : 10 m<sup>3</sup>/h Débit admissible pour D90 : 40 m<sup>3</sup>/h

### STRUCTURE MACONNEE SANS LINER

- Raccorder un tuyau Ø63 (pour 3318 / 3319) et Ø90 (pour 3302 / 3303) et faire l'étanchéité.
- Sceller l'ensemble en pied de paroi verticale.
- Réglage du débit : Dévisser en partie les vis des grilles (3+4 / 9+10) et les faire tourner l'une sur l'autre pour augmenter ou diminuer le passage de l'eau. Puis resserrer les vis.

### STRUCTURE PANNEAU OU MACONNEE AVEC LINER

- Idem ci-dessus en ajoutant la bride, les joints et les vis pour assurer l'étanchéité avec le liner.

1	BR2X9953	8	BR3X22101
2	BR2X20022	9	BR3X9946
3	BR2X10258	10	BR3X9945
4	BR2X10257	14	BR3X22090
6	BR2XVS	11	BR3X22105
7	BR3X10223	13	BR3XVS

- Le fabricant ne pourra être tenu pour responsable d'un dommage direct ou indirect provenant d'une utilisation ou installation incorrecte du produit.
- Informations indicatives, représentations, photos et schémas non contractuels.

## MAIN DRAINS Permissible flow: 5 to 15 m<sup>3</sup>/h

### INSTALLATION WITHOUT VINYL

- Connect a diameter 50 or 63 pipe to the side outlet of the main drain, using suitable unions, and ensure there is a waterproof seal.
- Position the entire assembly in the foundation raft before pouring the concrete.
- Position the main drain in the lowest part of the pool.
- The top of the main drain should be held in position when the concrete is poured, so that it is level with the bottom of the swimming pool afterwards.
- Then connect the pipeline to the pump inlet in the pool equipment room/house/bay.

### INSTALLATION WITH VINYL

- As above, adding the flange (2), gaskets (3), and screws (4) to ensure a waterproof join with the vinyl.

For safety reasons, we recommend the installation of two main drains. They must be installed a minimum of 1 meter apart.

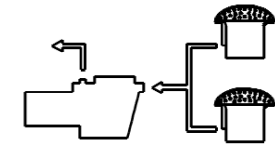

## ADJUSTABLE OUTLET FITTING Permissible flow for 2" : 10 m<sup>3</sup>/h Permissible flow for D90 : 40 m<sup>3</sup>/h

### MASONRY STRUCTURE WITHOUT VINYL

- Connect a diameter 63 pipe (for 3318 / 3319) and a diameter 90 pipe (for 3302 / 3303), and ensure there is a waterproof seal.
- Seal the entire assembly at the foot of the vertical wall.
- Flow adjustment: partially unscrew the screws of the grates (3+4 / 9+10), and turn them on each other in order to increase or decrease the water flow. Then tighten the screws again.

### MASONRY OR PANELLING STRUCTURE WITH VINYL

- Proceed as above, adding the flange, seals and screws in order to ensure a waterproof join with the vinyl.

- The manufacturer can not be considered as responsible for a direct or indirect damage resulting from an use or an incorrect installation of the product.
- Indicative information, not contractual photos and schema.

## SUMIDEROS

Caudal admisible : 5 a 15 m<sup>3</sup>/h

### INSTALACION SIN LINER

- Empalmar un tubo de Ø50 ó Ø63 en la salida lateral del sumidero con los racores adecuados y hacer la hermeticidad.
- Situar el conjunto en el fondo antes de poner el hormigón.
- Poner el sumidero en la parte más baja de la piscina.
- La parte superior del sumidero tendrá que ser mantenida durante la colada del hormigón para quedarse despues al nivel interior de la piscina.
- Empalmar seguidamente la canalización, en el local técnico, a la entrada de la bomba.

### INSTALACION CON LINER

- Igual que lo anterior añadiendo la brida (2), las juntas (3) y los tornillos (4) para asegurar la estanquidad con el liner.

Para su seguridad, recomendamos la instalación de dos sumideros. Deben ser separados de 1 metro mínimo.

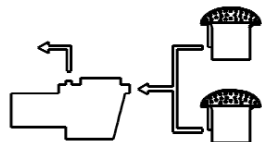

## BOQUILLA REGULABLE

Caudal admisible para 2" : 10 m<sup>3</sup>/h  
Caudal admisible para D90 : 40 m<sup>3</sup>/h

### ESTRUCTURA CONSTRUIDA SIN LINER

- Empalmar un tubo Ø63 (para 3318 / 3319) y Ø90 (para 3302 / 3303) y hacer la estanquidad.
- Selar el conjunto al pie del tabique vertical.
- Regulación del caudal: desenroscar un poco los tornillos de las rejillas (3+4 / 9+10) y girar las rejillas para aumentar o disminuir el paso del agua. Apretar de nuevo los tornillos.

### ESTRUCTURA EN PANEL O CONSTRUIDA EN LINER

- Igual que lo anterior añadiendo la brida, las juntas y los tornillos para asegurar la estanquidad con el liner.

- El fabricante no puede ser considerado como responsable de un daño directo o indirecto que es resultado de un empleo o una instalación incorrecta del producto.
- Información indicativa, no esquema contractual.

## BODENABLAUFE

Zuässige Durchsatzleistung : 5 bis 15 m<sup>3</sup>/h

### INSTALLATION OHNE LINER

- Einen Schlauch (50 oder 63 an den seitlichen Ausgang des Bodenabläufe mit geeigneten Stutzen anschließen und die Dichtheit herstellen.
- Die Baugruppe auf die Sohle setzen, bevor der Beton gegossen wird.
- Das Bodenabläufe auf den niedrigsten Teil des Beckens positionieren.
- Das Oberteil des Bodenabläufe muß während des Gießens des Betons auf der fertiggestellten internen Ebene des Schwimmbeckens festgehalten werden.
- Dann die Leitung im Technikraum am Pumpeneingang anschließen.

### INSTALLATION MIT LINER

- Siehe vorstehend, jedoch den Flansch (2), die Dichtungen (3) und die Schrauben (4) hinzufügen, um die Dichtheit mit dem Liner zu gewährleisten.

Zur Sicherheit, empfehlen wir die Einrichtung von zwei Bodenabläufe. Beide müssen ein Minimum von 1 Meter miteinander entfernt.

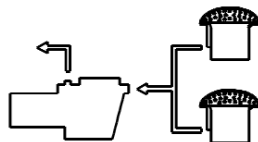

## EINSTELLBARE EINLAUFDÜSE

Zulässige Durchsatzleistung für 2" : 10 m<sup>3</sup>/h  
Zulässige Durchsatzleistung für Ø90 : 40 m<sup>3</sup>/h

### MAUERSTRUKTUR OHNE LINER

- Einen Schlauch Ø63 (für 3318 / 3319) und Ø90 (für 3302 / 3303) anschließen und die Dichtheit herstellen.
- Die Baugruppe am Fuß der vertikalen Wand verankern.
- Einstellung der Durchsatzleistung : Die Schrauben der Gitter (3+4 / 9+10) teilweise losdrehen und sie gegeneinander drehen, um den Wasserdurchlauf zu vergrößern oder zu verringern. Die Schrauben dann wieder festdrehen.

### PLATTEN ODER MAUERSTRUKTUR MIT LINER

- Wie vorstehend, jedoch den Flansch, die Dichtungen und die Schrauben hinzufügen, um die Dichtheit mit dem Liner zu gewährleisten.

- Der Erzeuger wird keinen Verantwortlichen für eines direkten oder indirekten Schadens gehalten sein können, der aus einer Benutzung oder einer inkorrekten Einrichtung des Produktes verbindet.
- Zum Info, nicht vertragliche Fotos und Schemas.

BRNOTICE - REV C - 07

## PIECE DE FOND MAIN DRAINS SUMIDEROS BODENABLAUFE



## BUSE REGLABLE ADJUSTABLE OUTLET FITTING BOQUILLA DE IMPULSION REGULABLE EINSTELLBARE EINLAUFDÜSE



## NOTICE D'UTILISATION USER'S GUIDE GUIA DEL USUARIO ANWENDER HANDBUCH